

◆ 高性能タッチパネル式小型ビル監視システム

i Touch-SN

中小ビルに必要な機能を全て搭載!

ビル監視に必要な、個別発停、状態・警報監視、各種計測・計量、スケジュール運転、デマンド監視を全て標準で搭載



ネットワークシステム



リモート監視

- VNCサーバー標準搭載
- スマホで遠隔監視・操作が可能



WiFiルーター内蔵

- 無線環境を構築できる

i Touch-SN

リモート監視

- オプションソフトによりPCで遠隔操作が可能
- 大型ディスプレイで表示可能
- グラフィック画面等を作成可能

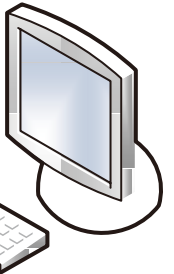

無線ルーター(3G対応)を接続する事により

- インターネットへの接続が可能
- 警報メールの送信
- 遠隔監視
- 試運転・調整時にリモートメンテナンスが可能

リモートユニットとの通信機能 各種プロトコルに対応したリモートユニットと接続可能

発停・状態・警報監視



計測

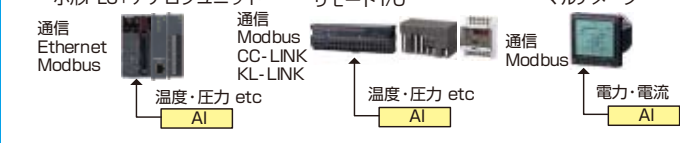

計量

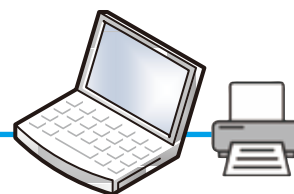
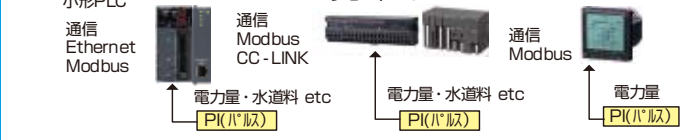

帳票作成用PC

- 電力量、温度計測等をCSVファイルで保存し、Excelで日報、月報、年報の作成が可能

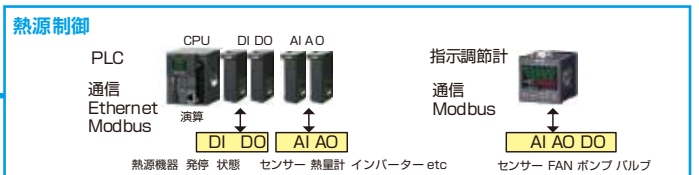
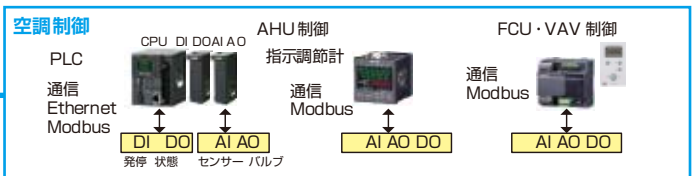

簡単な操作

発停・状態・警報ポイント、状態・警報ポイント、計量ポイントの一覧表示から該当ポイントを選択するだけで簡単に操作できます。

ユーザー画面(オプション)を作成すれば、各設備ごとに必要な情報を一括表示(発停・状態・計測・計量・設定)誰でも簡単に操作できます。

豊富な機能

- ◆状態表示:発停・状態・警報ポイントの情報が表示されます
- ◆計測:計測値の現在値表示、上下限警報により設備の状態(温度・圧力等)が容易に把握できます
- ◆計量:電力量、水道使用量等の計量が確認できます
- ◆スケジュール運転
- ◆火災連動・停復電制御機能
- ◆移報機能:警報発生時に他設備に警報を移報できます
- ◆警報の有効/無効を画面上で簡単に設定できます
- ◆VNCサーバー機能を標準搭載
- ◆ユーザー画面の作成
- ◆デマンド制御
- ◆メール送信
- ◆計測値(温度・圧力等)のトレンドグラフ(時間ごとの推移を)表示、過去データの表示ができます
- ◆帳票作成:電力量、温度計測等をCSVで保存し、Excelで日報、月報、年報の作成ができます
- ◆オプションでPC上で遠隔監視が可能、大型ディスプレイで表示・操作ができます

大型ディスプレイでグラフィック画面の表示

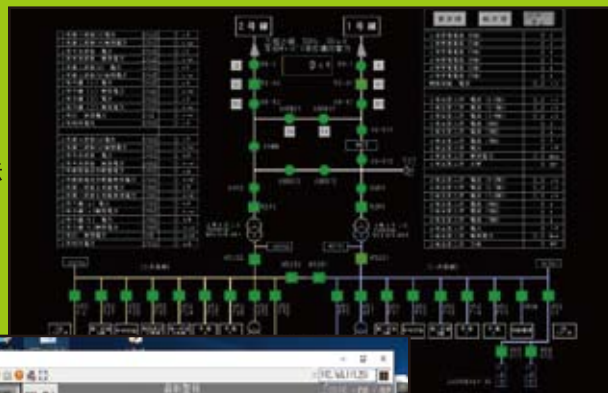

PCでのVNC接続



状態監視一覧



警報履歴表示

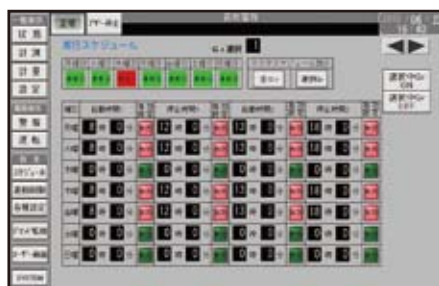

実行スケジュール



計測監視詳細設定

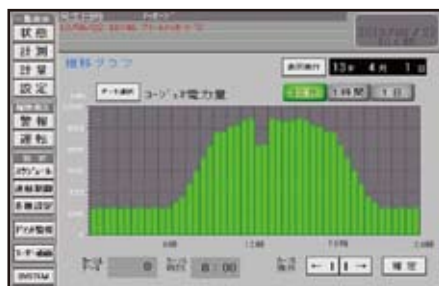

計量トレンドグラフ表示

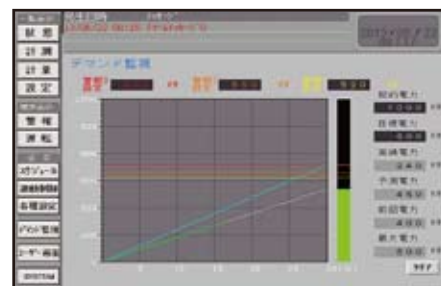

デマンド監視

三王機工株式会社

※詳しいお問い合わせは下記へご連絡ください。

本社 〒650-0017 神戸市中央区楠町5丁目1番6号
 東京営業所 〒101-0025 東京都千代田区神田佐久間町1丁目14番 第2東ビル8F
 名古屋営業所 〒450-0002 名古屋市中村区名駅2丁目36番2号 協和ビル5F
 大阪営業所 〒540-0035 大阪市中央区釣鐘町1丁目4番6号 ベルトンビル2F
 神戸営業所 〒650-0017 神戸市中央区楠町5丁目1番6号
 福岡営業所 〒812-0013 福岡市博多区博多駅東1丁目14番34号 博多ICビル4F

TEL(078)382-0895 FAX(078)382-0340
 TEL(03)3256-2506 FAX(03)3256-2507
 TEL(052)446-5841 FAX(052)446-5842
 TEL(06)6910-8421 FAX(06)6910-8422
 TEL(078)382-0320 FAX(078)382-0928
 TEL(092)474-7735 FAX(092)436-8220

<http://www.sannou-kikou.co.jp>

記載内容は、お断りなく変更させていただく場合がありますのでご了承ください。

ITSN-0001
2016-08Z